

Alles andere ist zu kompliziert.

presto 
vedder

SYSTEM 9365

Zum

Drücken





Im Sauerland zuhause

Im Jahre 1904 gründete die Familie Vedder die Marke Presto im Sauerland in ihrer Heimatstadt Schalksmühle. Trotz einiger Firmenumzüge und stürmischen Zeiten ist „Presto Vedder“ immer verbunden und verwurzelt mit dem Sauerland geblieben. Seit 2016 ist nun auch die Entwicklung, Verwaltung, Vertrieb und große Teile der Fertigung wieder zurück.

Um unsere Verbundenheit mit der Heimat weiter zu vertiefen, haben wir uns dazu entschlossen, unsere neuen Unterputz-Schalterprogramme nach Orten im Sauerland zu benennen.

50 x 50 mm

UNTERPUTZ-SCHALTERPROGRAMME

-komfortable, einfache und wirtschaftliche Installation
-passend für div. Elektronikansätze verschiedener Hersteller



EVINGSEN

ist ein Ortsteil der Stadt Altena im märkischen Sauerland und unser Firmensitz. Das Programm besteht aus einem hochwertigen, robusten Duroplastkunststoff, ist zeitlos und klassisch. Farben: ultraweiß und cremeweiß.



ESLOHE

ist eine Gemeinde im Hochsauerlandkreis - das Schalterprogramm besteht aus einem Thermoplast-Kunststoff und ist in verschiedenen Farben erhältlich - ultraweiß, titan sowie als Highlight die besondere Oberfläche und Farbe „Soft Touch“ schwarz. Zusätzliche Glasrahmen in ultraweiß und schwarz runden das Programm ab.



ESLOHE line

ist die Kombination aus der schwungvollen Wippe von ESLOHE und dem markanten Rahmen aus der Serie RÜTHEN. Hier fließen Design und Farben beider Programme ineinander.



RÜTHEN

räumlich gehört die Gemeinde zum Sauerland - das Unterputz-Schalterprogramm zeichnet sich durch ein leichtes, schwungvolles Design aus. Wir bieten das Programm in den Farben ultraweiß, silber und schwarz an sowie in den Materialien Thermoplast und Glas.

UNTERPUTZ-SCHALTERPROGRAMM IP44



VOLME

ist ein Fluss im Sauerland - wir verbinden damit das neue Unterputz-Schalterprogramm, das nach IP44 wassergeschützt ist. Lieferbar in ultraweiß und cremeweiß.

55 x 55 mm

UNTERPUTZ-SCHALTERPROGRAMME

-stilvolle Konturen im modernen Format



DAHLE

ist wie Evingsen ein Ortsteil der Stadt Altena. Hier ist unsere Kunststoff- und Elektronikfertigung sowie Entwicklung und Konstruktion ansässig. Das Schalterprogramm besticht durch seine sehr moderne Optik im angesagten Format 55x55 mm. Das Programm ist aus Thermoplast gefertigt. Wir bieten Ihnen verschiedene Farbtöne an: ultraweiß, cremeweiß, arktisweiß, silbergrau und basaltgrau.

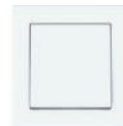

DRESEL

ist ein Ortsteil der Stadt Werdohl und liegt im märkischen Sauerland. Das Schalterprogramm ist wie „Dahle“ im Format 55x55 mm erhältlich. Das markante Thermoplast-Programm mit eckigem Design ist ebenfalls in den Farbtönen ultraweiß, cremeweiß, arktisweiß, silbergrau und basaltgrau erhältlich.



DAHLE/DRESEL IP44

Die Schalterprogramme Dahle und Dresel sind in Verbindung mit dem entsprechenden Dichtungsset wassergeschützt und somit IP44 geeignet.

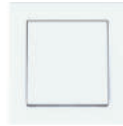

AUFPUTZ-SCHALTERPROGRAMM IP44



SYSTEM 9365

neue Technik im bekannten und beliebten Design. So kennen es die meisten - ein hochwertiges, umweltresistentes Thermoplastgehäuse mit einem großen Klemmraum. Für den Einsatz im Außenbereich, in Kellern, Industriegebäuden und Feuchträumen bestens geeignet. Lieferbar in grau/lichtgrau und ultraweiß.

W	cremeweiß	RAL 1013	SI	silber	RAL 9006	SW	schwarz	RAL 9005	SIG	silbergrau	RAL 7001
UW	ultraweiß	RAL 9010	STSW	soft-touch schwarz	RAL 7021	G	grau	RAL 7035			
AW	arktisweiß	RAL 9016	TI	titan	RAL 9023	BG	basaltgrau	RAL 7016			Alle RAL Farben ähnlich



SYSTEM 9365

INHALTSVERZEICHNIS

Highlights / Neuheiten	4	Datentechnik Kombinationen	19
Schalter	9	Datentechnik Kombinationen inkl. Einsätze	20
Kontrollschalter	10	Keystone Einsätze	21
Taster	11	45er Module	22
Symbole, Lichtsignal	12	Trennwand, Staubschutz	23
Schuko-Steckdosen, E-Bike Steckdosen	13	Leitungseinführungen	24
Schalter/Schuko-Steckdosen Kombinationen	17	Kabelverschraubungen	25
Jalousiegeräte	18		

Neuheiten

System 9365 Datentechnik



Datentechnik Anschlussdose

- für den Einsatz verschiedener Keystone-Elemente: RJ45, UAE, Glasfaser...
- einfache Installation von bis zu zwei Keystone-Elementen
- mit 30 ° Schrägauslass
- mit oder ohne Klappdeckel inkl. Beschriftungstreifen

System 9365 Datentechnik mit Klappdeckel

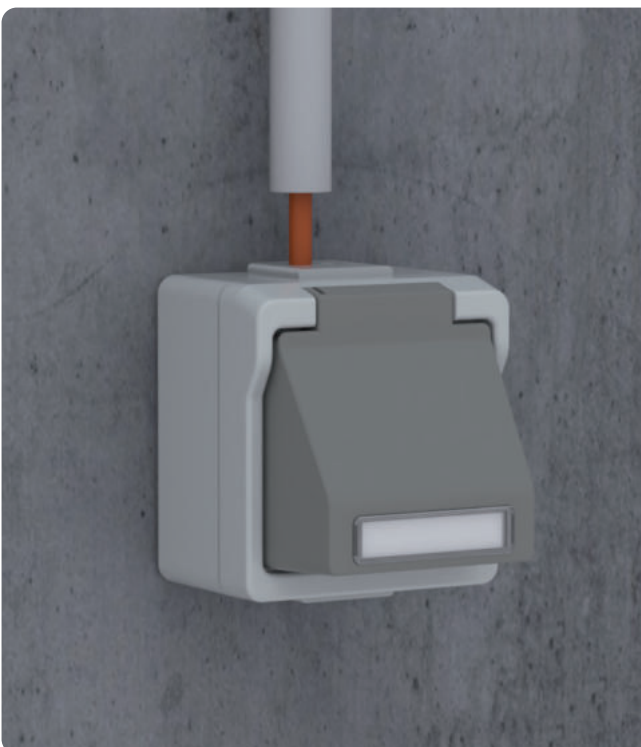

Neuheiten

System 9365 Trennwand

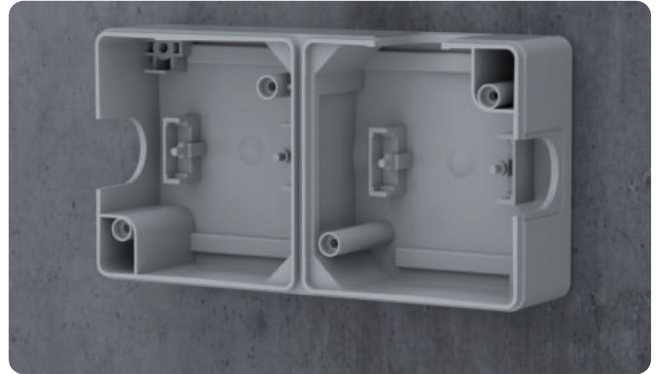
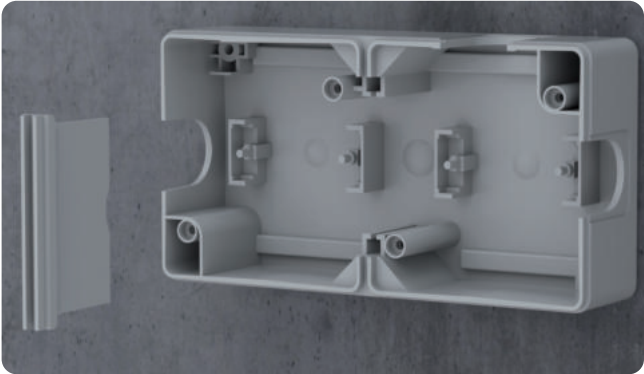

Trennwand

Trennwand für waagerechte sowie senkrechte 2-fach und 3-fach Kombinationen. Nach einfacher Montage erfüllt der Trennsteg die normativen Anforderungen separat abgesicherter Stromkreise in einer Mehrfachkombination.

System 9365 Kombination Datentechnik, Schuko-Steckdose mit verbauter Trennwand

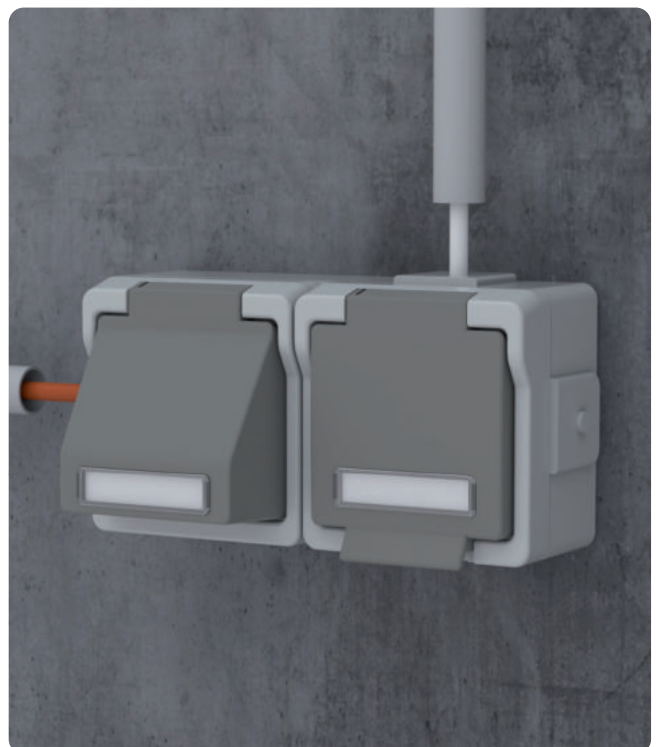
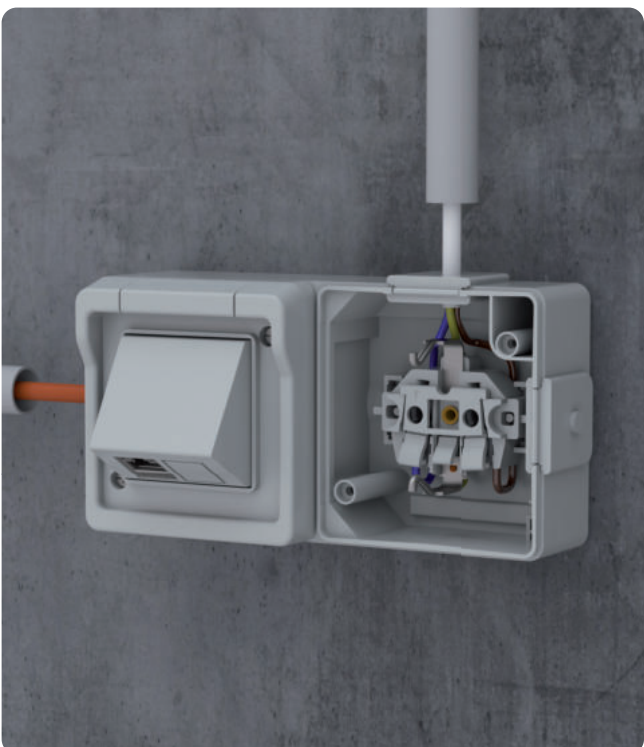

Neuheiten

System 9365 45er Modul



45er Modul

- ein weltweit verbreitetes Baukastensystem im Maß 45 x 45mm
- flexibel durch den Einsatz verschiedener 22,5er oder 45er Module
- einfache Installation
- LxBxT = 45 x 45 x 45,5mm
- mit oder ohne Klappdeckel inkl. Beschriftungsstreifen



Neuheiten

Leitungseinführungen



Neuheiten

E-Bike Schuko-Steckdose



E-Bike Steckdose

- Steckdose für E-Bikes, E-Scooter
- IP44 geschützt gegen Spritzwasser und Verunreinigungen
- ideal für die Garage oder den Keller
- auch mit Beschriftungsfeld oder abschließbar erhältlich



Schalter

Schalter, 10 A, 250 V~



Universalschalter 10 A, 250 V~, Aus-/Wechsel mit schraublosem Steckanschluss IP44

Best-Nr.	Preis	WG	VE	Farbe
93656	10,12 €	1	10/100	grau
93656UW	11,14 €	1	10/100	ultraweiß



Kreuzschalter 10 A, 250 V~, mit schraublosem Steckanschluss IP44

Best-Nr.	Preis	WG	VE	Farbe
93657	17,72 €	1	10/100	grau
93657UW	19,49 €	1	10/100	ultraweiß



Ausschalter 10 A, 250 V~, 2-polig, mit 0+1, mit schraublosem Steckanschluss IP44

Best-Nr.	Preis	WG	VE	Farbe
93652	16,67 €	1	10/100	grau
93652UW	18,34 €	1	10/100	ultraweiß



Serienschalter 10 A, 250 V~, mit schraublosem Steckanschluss IP44

Best-Nr.	Preis	WG	VE	Farbe
93655	13,42 €	1	10/100	grau
93655UW	14,77 €	1	10/100	ultraweiß



Doppelwechschler 10 A, 250 V~, mit Schraub- und Steckanschluss IP44

Best-Nr.	Preis	WG	VE	Farbe
936566	21,70 €	1	10/100	grau
936566UW	24,12 €	1	10/100	ultraweiß



Universalschalter 10 A, 250 V~, Aus-/Wechsel, mit schraublosem Steckanschluss, mit Beschriftungsfeld und Papierstreifen IP44

Best-Nr.	Preis	WG	VE	Farbe
93656B	13,31 €	1	10/100	grau
93656BUW	14,79 €	1	10/100	ultraweiß

Kontrollschalter

Kontrollschalter, 10 A, 250 V~



Kontrollschalter 10 A, 250 V~, Aus-/Wechsel, inkl. Beleuchtungseinsatz, roter Linse, mit schraublosem Steckanschluss IP44

Hinweis: verwendbar auch als beleuchteter Schalter im Sinne der Arbeitsstättenverordnung



Ausschalter, 2-polig, 10 A, 250 V~, inkl. Beleuchtungseinsatz, roter Linse, mit schraublosem Steckanschluss IP44

Hinweis: verwendbar auch als beleuchteter Schalter im Sinne der Arbeitsstättenverordnung

Best-Nr.	Preis	WG	VE	Farbe
93966	19,82 €	1	10/100	grau
93966UW	21,80 €	1	10/100	ultraweiß

Best-Nr.	Preis	WG	VE	Farbe
93962	27,65 €	1	10/100	grau
93962UW	30,42 €	1	10/100	ultraweiß



Heizung Notschalter, 1-polig, 10 A, 250 V~, inkl. Beleuchtungseinsatz und Beschriftung, roter Linse, mit schraublosem Steckanschluss IP44



Heizung Notschalter, 2-polig, 10 A, 250 V~, inkl. Beleuchtungseinsatz und Beschriftung, roter Linse, mit schraublosem Steckanschluss IP44

Best-Nr.	Preis	WG	VE	Farbe
93961H	21,49 €	1	10/100	grau
93961HUW	23,64 €	1	10/100	ultraweiß

Best-Nr.	Preis	WG	VE	Farbe
93962H	30,31 €	1	10/100	grau
93962HUW	33,33 €	1	10/100	ultraweiß

Beleuchtungseinsatz



Beleuchtungseinsatz Sockelmodul
0,8 mA, 250 V~

Best-Nr.	Preis	WG	VE
193GL	4,50 €	1	10/200

Taster

Taster, 10 A, 250 V~



Taster, Schließer, 10 A, 250 V~, ohne Beleuchtungseinsatz, Linse klar mit schraublosem Steckanschluss, IP44

Best-Nr.	Preis	WG	VE	Farbe
9390	13,52 €	1	10/100	grau
9390UW	14,88 €	1	10/100	ultraweiß



Taster, Wechsler, 10 A, 250 V~, ohne Beleuchtungseinsatz, Linse klar mit schraublosem Steckanschluss, IP44

Best-Nr.	Preis	WG	VE	Farbe
93906	22,44 €	1	10/100	grau
93906UW	24,68 €	1	10/100	ultraweiß



Taster, 10 A, 250 V~, mit getrennter Beleuchtung, inkl. Beleuchtungseinsatz, roter Linse, mit schraublosem Steckanschluss IP44

Best-Nr.	Preis	WG	VE	Farbe
9390GL	20,95 €	1	10/100	grau
9390GLUW	23,05 €	1	10/100	ultraweiß



Taster, Schließer, 10 A, 250 V~, ohne Beleuchtungseinsatz, Linse klar mit schraublosem Steckanschluss, mit Beschriftungsfeld und Papierstreifen, IP44

Best-Nr.	Preis	WG	VE	Farbe
9390NB	16,04 €	1	10/100	grau
9390NB UW	17,65 €	1	10/100	ultraweiß



Taster, Wechsler, 10 A, 250 V~, ohne Beleuchtungseinsatz, Linse klar mit schraublosem Steckanschluss, mit Beschriftungsfeld und Papierstreifen IP44

Best-Nr.	Preis	WG	VE	Farbe
93906NB	24,32 €	1	10/100	grau
93906NB UW	26,76 €	1	10/100	ultraweiß



Kontrolltaster, 10 A, 250 V~, mit Beleuchtungseinsatz, roter Linse mit schraublosem Steckanschluss IP44

Best-Nr.	Preis	WG	VE	Farbe
9390K	19,82 €	1	10/100	grau
9390KUW	21,80 €	1	10/100	ultraweiß



Doppeltaster, 10 A, 250 V~, ohne Beleuchtungseinsatz, Wippe neutral, mit schraublosem Steckanschluss IP44

Best-Nr.	Preis	WG	VE	Farbe
9390D	21,90 €	1	10/100	grau
9390DUW	24,08 €	1	10/100	ultraweiß

Alle Schalter und Taster haben eine Bemessungslast für SBL: 100 W (R,L,C)

Symbole, Lichtsignal

Symbole

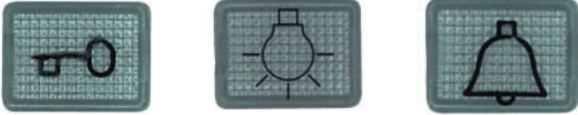

Austauschbare Symbole für Kontrollschalter und -taster

Best-Nr.	Preis	WG	VE	Art
90T	1,25 €	1	10/10	Symbol Tür
90L	1,25 €	1	10/10	Symbol Licht
90KL	1,25 €	1	10/10	Symbol Klingel
90N	1,10 €	1	10/10	Linse klar
90R	1,25 €	1	10/10	Linse rot

Beleuchtungseinsatz



Beleuchtungseinsatz Sockelmodul
0,8 mA, 250 V~

Best-Nr.	Preis	WG	VE
193GL	4,50 €	1	10/200

Lichtsignal



Lichtsignal, 10 A, 250 V~,
inkl. Beleuchtungseinsatz,
Gehäuse grau
IP44

Best-Nr.	Preis	WG	VE	Farbe
9395ROT	21,29 €	1	10/100	rot
9395GRUEN	21,29 €	1	10/100	grün
9395GELB	21,29 €	1	10/100	gelb
9395N	21,29 €	1	10/100	klar



Schuko-Steckdosen

Schuko-Steckdosen, 16 A, 250 V~, DIN 49440



Schuko-Steckdose, 16 A, 250 V~, 2-polig + PE, mit Klappdeckel, schraubenlose Steckklemme, aus bruchsicherem Thermoplast IP44

Best-Nr.	Preis	WG	VE	Farbe
9320	8,80 €	1	10/100	grau
9320UW	9,69 €	1	10/100	ultraweiß



Schuko-Steckdose, 16 A, 250 V~, 2-polig + PE, mit Klappdeckel, mit Beschriftungsfeld und Papierstreifen, schraubenlose Steckklemme, aus bruchsicherem Thermoplast IP44

Best-Nr.	Preis	WG	VE	Farbe
9320B	12,03 €	1	10/100	grau
9320BUW	13,24 €	1	10/100	ultraweiß



Schuko-Steckdose, 16 A, 250 V~, 2-polig + PE, mit Klappdeckel, abschließbar, schraubenlose Steckklemme, aus bruchsicherem Thermoplast IP44

Best-Nr.	Preis	WG	VE	Farbe
9320AS...	36,81 €	1	10/100	grau
9320AS...UW	40,48 €	1	10/100	ultraweiß



24 verschiedene Schließungen (101 – 124)

Hinweis: Jede Schließung einzeln bestellbar!

Bei Bestellung bitte gewünschte Schließungsnummer angeben, z.B. 9320AS108, usw.

Schuko-Steckdosen E-Bike / E-Scooter, 16 A, 250 V~, DIN 49440



Schuko-Steckdose E-Bike / E-Scooter, 16 A, 250 V~, 2-polig + PE, mit Klappdeckel bedruckt, schraubenlose Steckklemme, aus bruchsicherem Thermoplast IP44

Best-Nr.	Preis	WG	VE	Farbe
9320E	15,62 €	1	10/100	grau
9320EUW	17,19 €	1	10/100	ultraweiß



Schuko-Steckdose E-Bike / E-Scooter, 16 A, 250 V~, 2-polig + PE, mit Klappdeckel bedruckt, mit Beschriftungsfeld und Papierstreifen, schraubenlose Steckklemme, aus bruchsicherem Thermoplast IP44

Best-Nr.	Preis	WG	VE	Farbe
9320EB	18,77 €	1	10/100	grau
9320EBUW	20,64 €	1	10/100	ultraweiß



Schuko-Steckdose E-Bike / E-Scooter, 16 A, 250 V~, 2-polig + PE, mit Klappdeckel bedruckt, abschließbar, schraubenlose Steckklemme, aus bruchsicherem Thermoplast IP44

Best-Nr.	Preis	WG	VE	Farbe
9320EAS...	41,84 €	1	10/100	grau
9320EAS...UW	46,02 €	1	10/100	ultraweiß



10 verschiedene Schließungen (101 – 110)

Hinweis: Jede Schließung einzeln bestellbar!

Bei Bestellung bitte gewünschte Schließungsnummer angeben, z.B. 9320EAS108, usw.

2-fach Schuko-Steckdosen waagrecht, 16 A, 250 V~, DIN 49440



Schuko-Steckdose, 16 A, 250 V~, 2-polig + PE, waagrecht, mit Klappdeckel, vorverdrahtet, schraubenlose Steckklemme, aus bruchsicherem Thermoplast IP44

Best-Nr.	Preis	WG	VE	Farbe
9322W	18,54 €	1	5/50	grau
9322WUW	20,39 €	1	5/50	ultraweiß



Schuko-Steckdose, 16 A, 250 V~, 2-polig + PE waagrecht, mit Klappdeckel, vorverdrahtet mit Beschriftungsfeld und Papierstreifen, schraubenlose Steckklemme, aus bruchsicherem Thermoplast IP44

Best-Nr.	Preis	WG	VE	Farbe
9322WB	25,48 €	1	5/50	grau
9322WBUW	28,03 €	1	5/50	ultraweiß



Schuko-Steckdose, 16 A, 250 V~, 2-polig + PE, waagrecht, mit Klappdeckel, abschließbar, vorverdrahtet, schraubenlose Steckklemme, aus bruchsicherem Thermoplast, IP44

Best-Nr.	Preis	WG	VE	Farbe
9322WAS...	76,45 €	1	10/100	grau
9322WAS...UW	84,10 €	1	10/100	ultraweiß



24 verschiedene Schließungen (101 – 124)

Hinweis: Jede Schließung einzeln bestellbar!

Bei Bestellung bitte gewünschte Schließungsnummer angeben, z.B. 9322WAS108, usw.

2-fach Schuko-Steckdosen senkrecht, 16 A, 250 V~, DIN 49440



Schuko-Steckdose, 16 A, 250 V~, 2-polig + PE, senkrecht, mit Klappdeckel, vorverdrahtet, schraubenlose Steckklemme, aus bruchsicherem Thermoplast IP44

Best-Nr.	Preis	WG	VE	Farbe
9322S	18,54 €	1	5/50	grau
9322SUW	20,39 €	1	5/50	ultraweiß



Schuko-Steckdose, 16 A, 250 V~, 2-polig + PE, senkrecht, mit Klappdeckel, vorverdrahtet, mit Beschriftungsfeld und Papierstreifen, schraubenlose Steckklemme, aus bruchsicherem Thermoplast IP44

Best-Nr.	Preis	WG	VE	Farbe
9322SB	25,48 €	1	5/50	grau
9322SBUW	28,03 €	1	5/50	ultraweiß



Schuko-Steckdose, 16 A, 250 V~, 2-polig + PE senkrecht, mit Klappdeckel, abschließbar, vorverdrahtet, schraubenlose Steckklemme, aus bruchsicherem Thermoplast IP44

Best-Nr.	Preis	WG	VE	Farbe
9322SAS...	76,45 €	1	5/50	grau
9322SAS...UW	84,10 €	1	5/50	ultraweiß



24 verschiedene Schließungen (101 – 124)
 Hinweis: Jede Schließung einzeln bestellbar!
 Bei Bestellung bitte gewünschte Schließungsnummer angeben, z.B. 9322SAS108, usw.

3-fach Schuko-Steckdosen waagrecht, 16 A, 250 V~, DIN 49440



Schuko-Steckdosen, 16 A, 250 V~, 2-polig + PE, waagrecht, mit Klappdeckel, vorverdrahtet, schraubenlose Steckklemme, aus bruchsicherem Thermoplast IP44

Best-Nr.	Preis	WG	VE	Farbe
9323W	39,64 €	1	2/40	grau
9323WUW	44,04 €	1	2/40	ultraweiß



Schuko-Steckdosen, 16 A, 250 V~, 2-polig + PE, waagrecht, mit Klappdeckel, mit Beschriftungsfeld und Papierstreifen, vorverdrahtet, schraubenlose Steckklemme, aus bruchsicherem Thermoplast IP44

Best-Nr.	Preis	WG	VE	Farbe
9323WB	44,56 €	1	2/40	grau
9323WBUW	49,02 €	1	2/40	ultraweiß



Schuko-Steckdosen, 16 A, 250 V~, 2-polig + PE, waagrecht, mit Klappdeckel, abschließbar, vorverdrahtet, schraubenlose Steckklemme, aus bruchsicherem Thermoplast IP44

Best-Nr.	Preis	WG	VE	Farbe
9323WAS...	130,14 €	1	2/40	grau
9323WAS...UW	143,15 €	1	2/40	ultraweiß



10 verschiedene Schließungen (101 – 110)
 Hinweis: Jede Schließung einzeln bestellbar!
 Bei Bestellung bitte gewünschte Schließungsnummer angeben, z.B. 9323WAS102, usw.

Schalter/Schuko-Steckdosen Kombination

Kombination Schalter und Taster / Schuko-Steckdose



Kombination
Universalschalter / Schuko-Steckdose,
2-polig + PE
IP44

Best-Nr.	Preis	WG	VE	Farbe
93206	19,83 €	1	5/50	grau
93206UW	21,81 €	1	5/50	ultraweiß



Kombination
Ausschalter / Schuko-Steckdose,
2-polig + PE
IP44

Best-Nr.	Preis	WG	VE	Farbe
93202	25,38 €	1	5/50	grau
93202UW	27,92 €	1	5/50	ultraweiß



Kombination
Kontrollschalter / Schuko-Steckdose,
2-polig + PE
IP44

Best-Nr.	Preis	WG	VE	Farbe
93266	29,16 €	1	5/50	grau
93266UW	32,08 €	1	5/50	ultraweiß



Kombination
Serienschalter / Schuko-Steckdose,
2-polig + PE
IP44

Best-Nr.	Preis	WG	VE	Farbe
93205	26,91 €	1	5/50	grau
93205UW	29,61 €	1	5/50	ultraweiß



Kombination
Taster, Schließer / Schuko-Steckdose,
2-polig + PE
IP44

Best-Nr.	Preis	WG	VE	Farbe
93209	24,55 €	1	5/50	grau
93209UW	27,00 €	1	5/50	ultraweiß

Ist Ihre Wunschkombination nicht dabei?
Gerne fertigen wir Kombinationen nach Ihren
Wünschen, sprechen Sie uns einfach an.

Jalousiegeräte

Jalousieschalter/ -taster, 10 A, 250 V~



Jalousieschalter/-taster 10 A, 250 V~, (Schaltknebel-Ausführung), wahlweise beidseitige Tast- oder Tast-/Rast-Funktion, **1-polig**, mit PE-Klemme, als Tast-/Rast-Version vormontiert IP44

Best-Nr.	Preis	WG	VE	Farbe
93291NE01	40,58 €	1	10/100	grau
93291NE01UW	44,63 €	1	10/100	ultraweiß

Jalousieschalter/ -taster, 10 A, 250 V~



Jalousieschalter 10 A, 250 V~, (Wippen-Ausführung), **Schalter** für Doppelwippe, 1-polig, mit PE-Klemme, mit elektrischer Verriegelung, Kontaktunterbrechung beim Betätigen beider Wippen IP44

Best-Nr.	Preis	WG	VE	Farbe
93241D	23,91 €	1	10/100	grau
93241DUW	26,30 €	1	10/100	ultraweiß



Jalousietaster 10 A, 250 V~, (Wippen-Ausführung), **Taster** für Doppelwippe, 1-polig, mit PE-Klemme, mit elektrischer Verriegelung, Kontaktunterbrechung beim Betätigen beider Wippen IP44

Best-Nr.	Preis	WG	VE	Farbe
93281D	23,91 €	1	10/100	grau
93281DUW	26,30 €	1	10/100	ultraweiß

Datentechnik Kombinationen ohne Einsatz

Aufputz Datentechnik, unbestückt



Keystone-Dose, zur individuellen Bestückung mit bis zu zwei Keystone-Elementen, inkl. Klappdeckel, mit Beschriftungsfeld und Papierstreifen IP44

Best-Nr.	Preis	WG	VE	Farbe
93DDKL	24,07 €	1	1/20	grau
93DDKLUW	26,47 €	1	1/20	ultraweiß



Keystone-Dose, zur individuellen Bestückung mit bis zu zwei Keystone-Elementen, ohne Klappdeckel IP44

Best-Nr.	Preis	WG	VE	Farbe
93DD	21,52 €	1	1/20	grau
93DDUW	23,66 €	1	1/20	ultraweiß

Aufputz Datentechnik, unbestückt + Schuko Steckdose

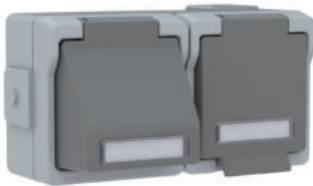

Keystone-Dose + Steckdose, 2-fach waagrecht, mit **einer** Schuko-Steckdose, 16 A, 250 V~, 2-polig + PE, **inkl. Trennwand**, zur individuellen Bestückung mit bis zu zwei Keystone-Elementen, inkl. Klappdeckel, mit Beschriftungsfeld und Papierstreifen IP44

Best-Nr.	Preis	WG	VE	Farbe
932DDKL	38,69 €	1	1/20	grau
932DDKLUW	42,56 €	1	1/20	ultraweiß



Keystone-Dose + Steckdose, 2-fach waagrecht, mit **einer** Schuko-Steckdose, 16 A, 250 V~, 2-polig + PE, **inkl. Trennwand**, zur individuellen Bestückung mit bis zu zwei Keystone-Elementen IP44

Best-Nr.	Preis	WG	VE	Farbe
932DD	34,92 €	1	1/20	grau
932DDUW	38,41 €	1	1/20	ultraweiß

Datentechnik Kombinationen inkl. UAE-Einsätze

Aufputz Datentechnik inkl. Cat. 6A Keystone 25 Gbit/s



Keystone-Dose, **inkl. einem** Keystone-Einsatz Cat. 6A, **25 Gbit/s**, geschirmt, RJ45, geeignet für PoE+, inkl. Klappdeckel, mit Beschriftungsfeld und Papierstreifen IP44



Keystone-Dose, **inkl. zwei** Keystone-Einsätzen Cat. 6A, **25 Gbit/s**, geschirmt, RJ45, geeignet für PoE+, inkl. Klappdeckel, mit Beschriftungsfeld und Papierstreifen IP44

Best-Nr.	Preis	WG	VE	Farbe
93DDKLUA8	42,46 €	1	1/20	grau
93DDKLUA8UW	46,71 €	1	1/20	ultraweiß

Best-Nr.	Preis	WG	VE	Farbe
93DDKLUA88	50,12 €	1	1/20	grau
93DDKLUA88UW	55,13 €	1	1/20	ultraweiß



Keystone-Dose, **inkl. einem** Keystone-Einsatz Cat. 6A, **25 Gbit/s**, geschirmt, RJ45, geeignet für PoE+, ohne Klappdeckel IP44



Keystone-Dose, **inkl. zwei** Keystone-Einsätzen Cat. 6A, **25 Gbit/s**, geschirmt, RJ45, geeignet für PoE+, ohne Klappdeckel IP44

Best-Nr.	Preis	WG	VE	Farbe
93DDUA8	38,69 €	1	1/20	grau
93DDUA8UW	42,56 €	1	1/20	ultraweiß

Best-Nr.	Preis	WG	VE	Farbe
93DDUA88	47,19 €	1	1/20	grau
93DDUA88UW	51,91 €	1	1/20	ultraweiß

Aufputz Datentechnik + Schuko Steckdose inkl. Cat. 6A Keystone 25 Gbit/s



Keystone-Dose + Steckdose, 2-fach waagerecht, **inkl. einem** Keystone-Einsatz Cat. 6A, **25 Gbit/s**, geschirmt, RJ45, geeignet für PoE+ und **einer** Schuko-Steckdose, 16 A, 250 V~, 2-polig + PE, **inkl. Trennwand**, inkl. Klappdeckel, mit Beschriftungsfeld und Papierstreifen, IP44



Keystone-Dose + Steckdose, 2-fach waagerecht, **inkl. zwei** Keystone-Einsätzen Cat. 6A, **25 Gbit/s**, geschirmt, RJ45, geeignet für PoE+ und **einer** Schuko-Steckdose, 16 A, 250 V~, 2-polig + PE, **inkl. Trennwand**, inkl. Klappdeckel, mit Beschriftungsfeld und Papierstreifen, IP44

Best-Nr.	Preis	WG	VE	Farbe
932DDKLUA8	57,56 €	1	1/20	grau
932DDKLUA8UW	63,32 €	1	1/20	ultraweiß

Best-Nr.	Preis	WG	VE	Farbe
932DDKLUA88	64,38 €	1	1/20	grau
932DDKLUA88UW	70,82 €	1	1/20	ultraweiß



Keystone-Dose + Steckdose, 2-fach waagerecht, **inkl. einem** Keystone-Einsatz Cat. 6A, **25 Gbit/s**, geschirmt, RJ45, geeignet für PoE+ und **einer** Schuko-Steckdose, 16 A, 250 V~, 2-polig + PE, **inkl. Trennwand**, IP44



Keystone-Dose + Steckdose, 2-fach waagerecht, **inkl. zwei** Keystone-Einsätzen Cat. 6A, **25 Gbit/s**, geschirmt, RJ45, geeignet für PoE+ und **einer** Schuko-Steckdose, 16 A, 250 V~, 2-polig + PE, **inkl. Trennwand**, IP44

Best-Nr.	Preis	WG	VE	Farbe
932DDUA8	50,64 €	1	1/20	grau
932DDUA8UW	55,71 €	1	1/20	ultraweiß

Best-Nr.	Preis	WG	VE	Farbe
932DDUA88	66,70 €	1	1/20	grau
932DDUA88UW	73,70 €	1	1/20	ultraweiß

Keystone

Keystone Einsätze



10 / 25 GB-Universalmodul, geschirmt, für Keystone-Modulausschnitte, zum direkten Anschluss der Datenleitung, RJ45, Cat. 6A, **10 / 25 Gbit/s**, geeignet für PoE+

Best-Nr.	Preis	WG	VE
K-CAT6A-10G	10,59 €	1	1/20
K-CAT6A-25G	21,03 €	1	1/20



BNC-F-Keystone, Schraubanschluss (Buchse/Buchse), Schraubanschluss / Durchführungsbuchse

Best-Nr.	Preis	WG	VE
K-BNC-UW	6,96 €	1	1/20



Glasfaser, SC Keystone Modul, Dämpfung MM 0,25 dB, Klassifikation OM5 (lime-green), für LWL Patchkabel, Keramikhülse mit Staubschutzkappe

Best-Nr.	Preis	WG	VE
K-SC-LWL	16,91 €	1	1/20



Glasfaser, LC-D Keystone Modul, Dämpfung MM 0,25 dB, Klassifikation OM5 (lime-green), für LWL Patchkabel, Keramikhülse mit Staubschutzkappe

Best-Nr.	Preis	WG	VE
K-LC-LWL	16,91 €	1	1/20



LS-Keystone, schwarz, (Buchse/Buchse), rückseitiger Schraubanschluss bis max. 6 mm², frontseitige Buchse für Bananenstecker Ø 4 mm, frontseitiger Kabelklemmanschluss Ø 6 mm

Best-Nr.	Preis	WG	VE
K-LS-SW	12,13 €	1	1/20



LS-Keystone, rot, (Buchse/Buchse), rückseitiger Schraubanschluss bis max. 6 mm², frontseitige Buchse für Bananenstecker Ø 4 mm, frontseitiger Kabelklemmanschluss Ø 6 mm

Best-Nr.	Preis	WG	VE
K-LS-RT	12,13 €	1	1/20



HDMI-Keystone (Buchse/Buchse), mit Kabelpeitsche (20 cm)

Best-Nr.	Preis	WG	VE
K-KP-HDMI-UW	39,77 €	1	1/20



Passende Keystone-Einsätze für das System 9365

45er Module ohne Einsatz

Aufputz 45er Modulaufnahmen, unbestückt



45er Dose, zur individuellen Bestückung mit 45er Modulen, inkl. Klappdeckel, mit Beschriftungsfeld und Papierstreifen, Einbaumaß 45er Modul L x B x T = 45 x 45 x 45,5mm IP44



45er Dose, zur individuellen Bestückung mit 45er Modulen, ohne Klappdeckel, Einbaumaß 45er Modul L x B x T = 45 x 45 x 45,5mm IP44

Best-Nr.	Preis	WG	VE	Farbe
9345KL	24,54 €	1	1/20	grau
9345KLUW	26,99 €	1	1/20	ultraweiß

Best-Nr.	Preis	WG	VE	Farbe
9345	21,33 €	1	1/20	grau
9345UW	23,46 €	1	1/20	ultraweiß



45er Dose, 2-fach, zur individuellen Bestückung mit 45er Modulen, inkl. Klappdeckel, mit Beschriftungsfeld und Papierstreifen, Einbaumaß 45er Modul L x B x T = 45 x 45 x 45,5mm IP44



45er Dose, 2-fach, zur individuellen Bestückung mit 45er Modulen, ohne Klappdeckel, Einbaumaß 45er Modul L x B x T = 45 x 45 x 45,5mm IP44

Best-Nr.	Preis	WG	VE	Farbe
93245KL	57,36 €	1	1/20	grau
93245KLUW	63,09 €	1	1/20	ultraweiß

Best-Nr.	Preis	WG	VE	Farbe
93245	45,29 €	1	1/20	grau
93245UW	50,01 €	1	1/20	ultraweiß

Maßzeichnung 45er Modul

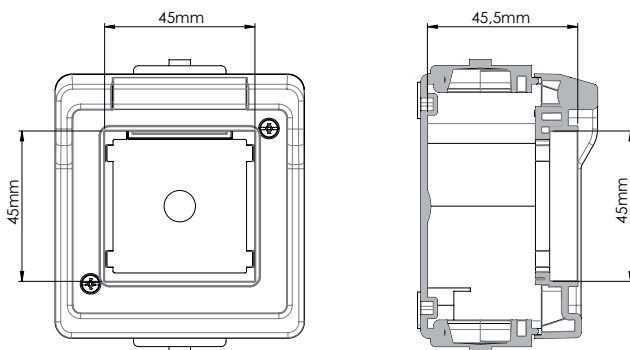

Trennwand, Leitungseinführungen

Trennwand



Trennwand für waagerechte sowie senkrechte 2-fach und 3-fach Kombinationen. Nach einfacher Montage erfüllt der Trennsteg die normativen Anforderungen separat abgesicherter Stromkreise in einer Mehrfachkombination.

Best-Nr.	Preis	WG	VE	Farbe
93TREN	3,98 €	1	1/20	grau

Staubschutz

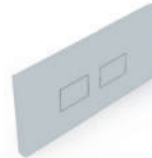

Universal Staubschutzdichtung für Klappdeckel Keystone

Best-Nr.	Preis	WG	VE
93STD	3,98 €	1	1/20

Schieber



Schieber geschlossen

Best-Nr.	Preis	WG	VE	Farbe
931	3,98 €	1	10/100	grau
931UW	4,38 €	1	10/100	ultraweiß



Schieber offen

Best-Nr.	Preis	WG	VE	Farbe
930	3,98 €	1	10/100	grau
930UW	4,38 €	1	10/100	ultraweiß



Verbindungsstück

Best-Nr.	Preis	WG	VE	Farbe
93V	3,98 €	1	10/100	grau
93VUW	3,98 €	1	10/100	ultraweiß



Schieber EDV, für Daten- und Signalleitungen

Best-Nr.	Preis	WG	VE	Farbe
933	3,98 €	1	10/100	grau
933UW	4,38 €	1	10/100	ultraweiß



Schieber inkl. Knickschutztülle

Best-Nr.	Preis	WG	VE	Farbe
93KST	3,87 €	1	10/100	grau
93KSTUW	3,87 €	1	10/100	ultraweiß

Leitungseinführungen

Schieber



Schieber für Kabelverschraubung M12 mit Gewindelänge 15 mm, für Best-Nr.: 93KVM12



Schieber für Kabelverschraubung M12, M16 und M20. Für eine feste und dichte Verbindung von Kabel und Gehäuse.

Best-Nr.	Preis	WG	VE	Farbe
93KV12	3,98 €	1	10/100	grau
93KV12UW	4,38 €	1	10/100	ultraweiß



Schieber für Kabelverschraubung M16 mit Gewindelänge 15 mm, für Best-Nr.: 93KVM16



Schieber für Kabelverschraubung M20 mit Gewindelänge 15 mm, für Best-Nr.: 93KVM20

Best-Nr.	Preis	WG	VE	Farbe
93KV16	3,98 €	1	10/100	grau
93KV16UW	4,38 €	1	10/100	ultraweiß

Best-Nr.	Preis	WG	VE	Farbe
93KV20	3,98 €	1	10/100	grau
93KV20UW	4,38 €	1	10/100	ultraweiß



Schieber für Kabelkanal 18x18 mm



Schieber für Kabelkanal 25x25 mm

Best-Nr.	Preis	WG	VE	Farbe
93KK18	3,98 €	1	10/100	grau
93KK18UW	4,38 €	1	10/100	ultraweiß

Best-Nr.	Preis	WG	VE	Farbe
93KK25	3,98 €	1	10/100	grau
93KK25UW	4,38 €	1	10/100	ultraweiß



Schieber für Installationsrohr M16



Schieber für Installationsrohr M20

Best-Nr.	Preis	WG	VE	Farbe
93IR16	3,98 €	1	10/100	grau
93IR16UW	4,38 €	1	10/100	ultraweiß

Best-Nr.	Preis	WG	VE	Farbe
93IR20	3,98 €	1	10/100	grau
93IR20UW	4,38 €	1	10/100	ultraweiß

Kabelverschraubungen

Kabelverschraubungen



Kabelverschraubung M12x1,5,
mit 15 mm Gewinde,
für Schieber 93KV12,
IP68,
für Kabeldurchmesser von 3 - 7 mm

Best-Nr.	Preis	WG	VE	Farbe
93KVM12	2,00 €	1	10/100	grau



Kabelverschraubung M16x1,5,
mit 15 mm Gewinde,
für Schieber 93KV16,
IP68,
für Kabeldurchmesser von 4,5 - 10 mm

Best-Nr.	Preis	WG	VE	Farbe
93KVM16	2,00 €	1	10/100	grau



Kabelverschraubung M20x1,5,
mit 15 mm Gewinde,
für Schieber 93KV20,
IP68,
für Kabeldurchmesser von 6 - 13 mm

Best-Nr.	Preis	WG	VE	Farbe
93KVM20	2,30 €	1	10/100	grau

Unser schönes Sauerland

Das Sauerland ist das Land der Berge – es sind 2711 Berge, die geografisch in diese Region gehören.

Wie ist eigentlich der Name Sauerland entstanden?

Im plattdeutschen heißt es „Suerland“.

Sauer sind wir nicht! – Ganz im Gegenteil – wir sind bodenständig, lebensfroh und zuvorkommende Landsleute und manchmal etwas stur ;-)

Okay, einen richtigen Dialekt sprechen wir nicht. Wir sprechen wohlgezogen ein ordentliches Hochdeutsch... aber es gibt eine Ansammlung zahlreicher Wörter, welche die Sauerländer Sprache so ausmacht und die wir mit Stolz und Sympathie immer gerne verwenden und in die restliche Republik „verteilen“.

Hier ein paar Kostproben aus unserem Fundus:

- Das Bömmsken: gibt es immer von der Oma oder wird im Karnevalsumzug geworfen. Ein Bömmsken ist ein Hustenbonbon oder auch allgemein eine Süßigkeit.
- Das Pülleken – ein Bier oder einfach eine kleine Flasche. „EIN HELLES PÜLLEKEN“ ist sogar eine echte Biermarke! Wussten Sie eigentlich, dass die größten Brauereien in Deutschland Ihren Standort im Sauerland haben?
- Poofen, groggi sein und Polter: Der Polter ist ein wichtiges Outfit zum Schlafengehen. Er macht das Poofen erst richtig gemütlich, wenn man total groggi ins Bett fällt.
- Ein „Grilleken“ veranstaltet ein Sauerländer immer – egal ob Sommer oder Winter – dabei darf natürlich die typische Sauerländer Wurst nicht fehlen!
- WOLL: Dieses Wort ist wohl das Bekannteste und der Sauerländer sagt es immer am Ende eines jeden Satzes – es ist DAS Identitätsgefühl.
Ist halt schön, woll?

Unsere „Sauerländer Köpfe“ für die neuen Schalterprogramme drücken Lebensfreude aus und zeigen vor allem die Bodenständigkeit zu der wir uns als mittelständisches Unternehmen zählen. Eben typisch sauerländisch.

Vielleicht haben wir Ihnen ein Schmunzeln entlockt und man VERSTEHT uns nun besser, woll!

Einen lieben Gruß sendet aus dem Land der tausend Berge.

Ihr Presto-Vedder Team



Ihr zuverlässiger Partner aus dem Sauerland



SYSTEM 9365

presto 
vedder

Springer Str. 62
58762 Altena
Telefon: +49 (0) 2352 / 548466-0
Telefax: +49 (0) 2352 / 338057-0
E-Mail: info@presto-vedder.de
www.presto-vedder.de



Wir sind für Sie erreichbar von Montag bis Freitag von 8:00 Uhr - 17:00 Uhr.

Stand 01.2026